

THORN

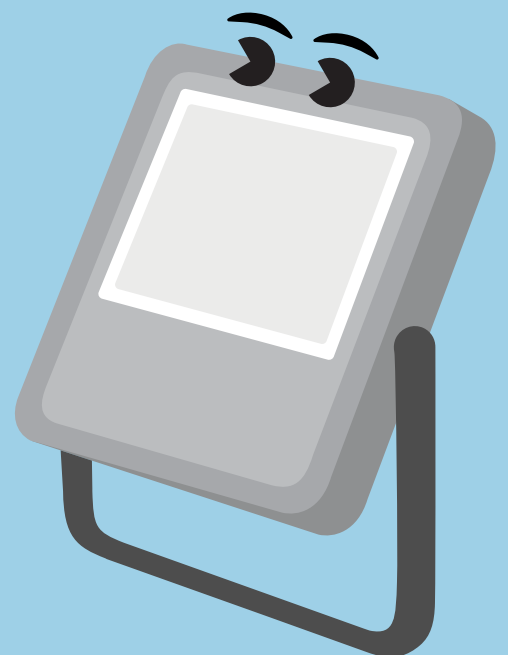

Economical LED lighting

Edition Été 2018

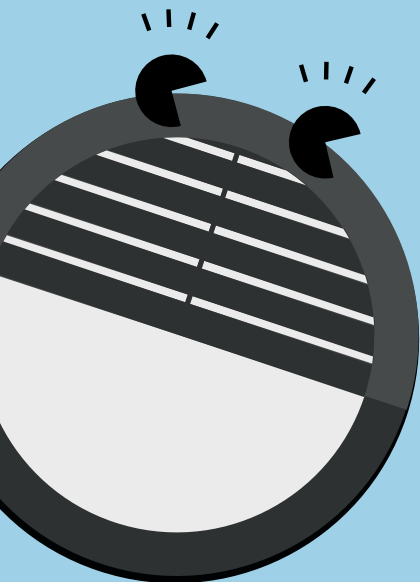

member of zumtobel group



Découvrez la famille THORNeco

**Une famille de luminaires LED économiques.
Ils remplaceront de façon optimum des produits à
sources traditionnelles dans l'industrie, le tertiaire et
jusqu'aux espaces extérieurs. Facile d'installation,
résistante et à faible consommation d'énergie,
vous adopterez la famille THORNeco sans délai.**

5

Cinq ans de garantie





Alice
Projecteur LED

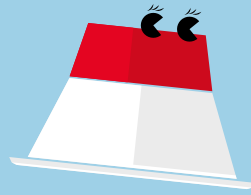

Amy
Downlight LED



Anna
Dalle LED UGR<19



Elsa
Applique salle
de bains



Emma
Réglette LED

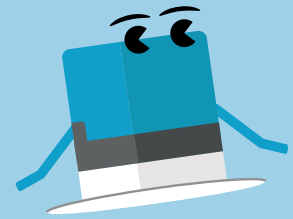

Fred
Mini-downlight IP65

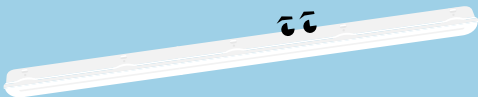

Julie
Étanche LED IP65

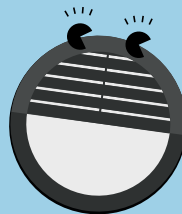

Lara
Hublot LED plat



Léo
Projecteur LED
forte puissance



Mike
Mini réglette LED



Tom
Hublot LED IP66



Zoé
Downlight LED
extra-plat

Alice

Projecteur LED

Découvrez Alice Résistante et brillante, Alice adore affronter les éléments extérieurs

- 5 flux lumineux de 800 à 8000 lm pour le remplacement des projecteurs halogènes
- Léger, compact et simple
- La fourche permet la fixation ainsi que l'inclinaison vers le haut ou vers le bas
- Livré pré-câblé



800, 1600,
2400, 4000 et
8000 lm



Jusqu'à 70 %
d'économies
d'énergie par
rapport aux
projecteurs
halogènes



Protection
pour une
utilisation à
l'extérieur



Résistance aux
chocs

Idéal pour...



Jardins



Parkings



Façades de
bâtiments

Informations LED

- 800 lm (10 W), 1600 lm (20 W), 2400 lm (30 W), 4000 lm (50 W), 8000 lm (100 W), efficacité jusqu'à 80 lm/W
- LED blanc neutre 4000 K
- Durée de vie 35 000 heures (L70B50@25 °C)
- IRC 80

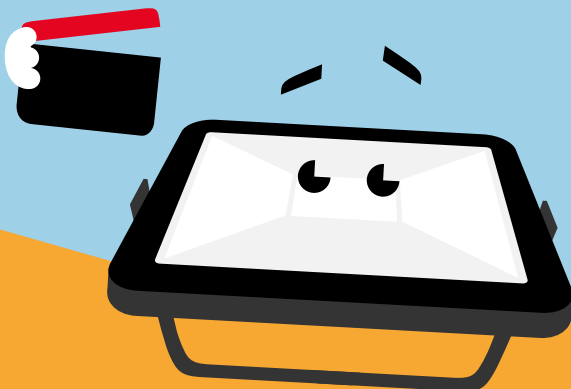

	L	W	H1	H2
ALICE LED FL IP65 10W 840	130	26	126	92
ALICE LED FL IP65 20W 840	180	31	169	130
ALICE LED FL IP65 30W 840	180	31	169	130
ALICE LED FL IP65 50W 840	290	41	270	208
ALICE LED FL IP65 100W 840	360	42	331	268

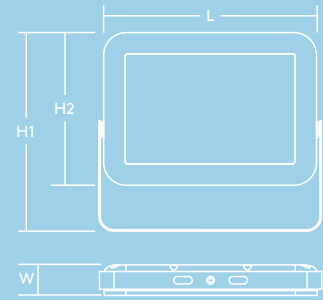

Photométrie

Alice 2400lm (30 W)

cd/klm ULOR: 0 % DLOR: 100 % LOR: 100 %

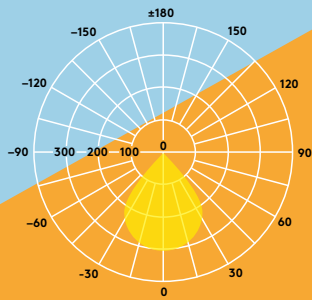

Données commerciales

Désignation	Poids (kg)	Code SAP
ALICE LED FL IP65 10W 840	0.4	96666073
ALICE LED FL IP65 20W 840	0.75	96628836
ALICE LED FL IP65 30W 840	0.75	96666074
ALICE LED FL IP65 50W 840	2.45	96666075
ALICE LED FL IP65 100W 840	3.8	96666076

Installation / Montage

- Montage au mur ou au sol
- Installation aisée et rapide
- Possibilité d'orienter le projecteur
- Avec câble monté d'origine à conducteurs de 1 mm² de section, extrémités non préparées, longueur de câble : 1000 mm (projecteurs 50 W & 100 W) et 300 mm (projecteurs 10 W, 20 W & 30 W)

Matériaux / Finitions

- Verre : verre trempé
- Réflecteur : aluminium
- Corps : fonte aluminium peint
- Fourche : fonte aluminium peint
- Visserie : acier inoxydable



Caractéristiques

- Classe électrique I
- IP65
- IK08

Amy

Downlight LED

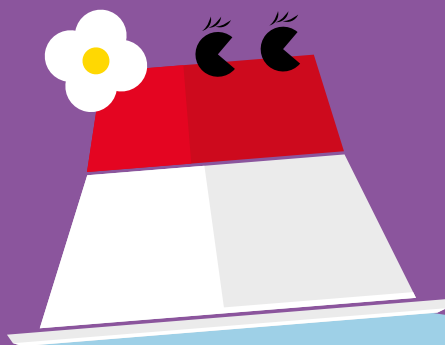

Découvrez Amy

Avec son look simple,
Amy s'adaptera à tous
les environnements

- Nouveau boîtier de connexion externe doté d'un bornier 4 pôles permettant le repiquage, pour une installation rapide, facile et sans outils
- Flux lumineux uniforme et homogène
- Remplacement des downlights avec lampes fluocompactes 1 × 18 W, 1 × 26 W, 2 × 18 W ou 2 × 26 W
- Choix de température de couleur entre 3000 K et 4000 K selon l'application
- Corps en aluminium avec une optimisation thermique
- Le connecteur entièrement détachable permet de tester le circuit haute tension en toute sécurité



De 800 à
2000 lm
et jusqu'à
95 lm/W



Diamètres
d'encastrement
de 105, 150 et
200 mm



80 %
d'économies
d'énergie par
rapport aux
downlights
fluocompacts



Durée de vie
50 000 heures

Idéal pour...



Couloirs et
circulations



Accueils



Bureaux et salles
de réunion



Etablissements
scolaires

Informations LED

- 800 lm (9 W), 1000 lm (12 W), 1500 lm (16 W), 2000 lm (21 W), efficacité jusqu'à 95 lm/W
- Température de couleur : 3000 K et 4000 K
- Durée de vie 50 000 heures (L70B50@25 °C)
- IRC 80
- Tolérance de couleur (MacAdam initial) : 4

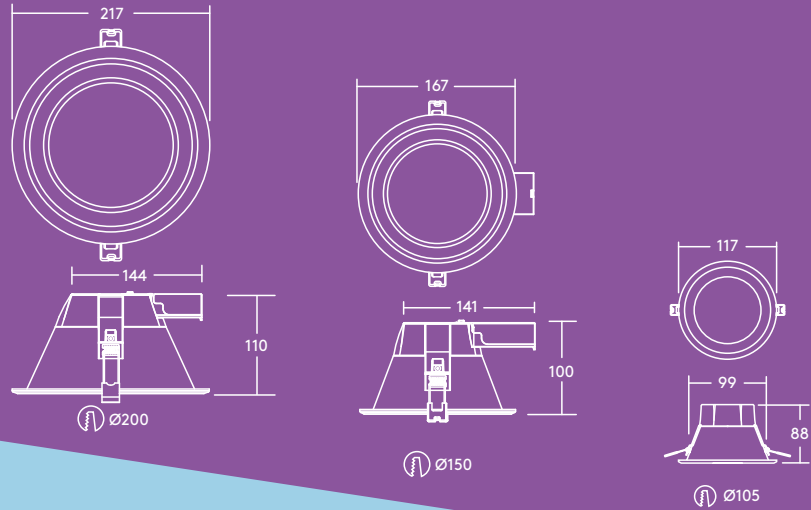

Photométrie

Amy LED 2000lm

cd/klm ULOR: 0 % DLOR: 100 % LOR: 100 %

95 Llm/W

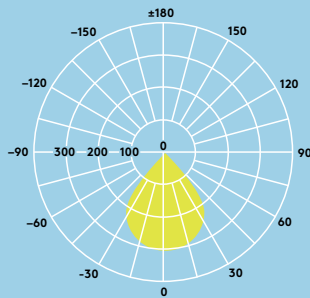

Données commerciales

Désignation	Poids (kg)	Code SAP
AMY 100 LED DL 800 830	0.18	96665583
AMY 100 LED DL 800 840	0.18	96665584
AMY 150 LED DL 1000 830	0.26	96628352
AMY 150 LED DL 1000 840	0.26	96628353
AMY 150 LED DL 1500 830	0.26	96665585
AMY 150 LED DL 1500 840	0.26	96665586
AMY 200 LED DL 2000 830	0.36	96665587
AMY 200 LED DL 2000 840	0.36	96665588

Installation / Montage

Amy LED peut être installé dans un grand nombre de plafonds jusqu'à 20mm d'épaisseur (AMY 150 et 200) ou jusqu'à 15mm (AMY 100).

Matériaux / Finitions

Corps : aluminium laqué blanc (RAL 9003)
 Diffuseur : polycarbonate

Caractéristiques

- Classe électrique I
- IP20
- IK02



Anna

Dalle LED UGR<19



Découvrez Anna
Peu éblouissante avec
une lumière agréable,
Anna s'adapte
aisément dans tous les
espaces de bureaux

- Eclairage doux et sans éblouissement (UGR <19) grâce à son optique innovante à répartition de lumière
- Distribution parfaitement homogène grâce à son diffuseur opale
- IP44 (par le dessous) pour un nettoyage facilité
- Design élégant et intemporel avec un cadre en métal étroit de 8,5 mm d'épaisseur
- Installation facile, rapide et sans outils grâce à un boîtier de connexion externe doté d'un bornier 4 pôles (jusqu'à 2,5mm²) permettant un repiquage
- Le boîtier de connexion et le driver détachables permettent de tester le circuit haute tension en toute sécurité

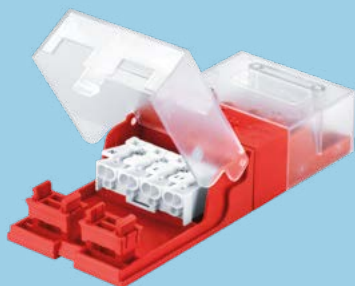

3500lm
106lm/W
(4000K) et
3200lm
97lm/W
(3000K)



IP44
(par le
dessous):
protection
contre les
projections
d'eau



UGR<19:
Lumière
délicate et sans
éblouissement
pour les
bureaux



596 x 596 mm



Jusqu'à 60%
d'économies
d'énergie par
rapport aux T8
4X18W



Durée de vie
50 000 heures

Idéal pour...



Bureaux et salles
de réunion



Établissements
scolaires

Informations LED

- 4000 K, 3500 lm (33 W), 106 lm/W
- 3000 K, 3200 lm (33 W), 97 lm/W
- Durée de vie 50 000 heures (L70B50@25°C)
- IRC80
- Tolérance de couleur (MacAdam initial): 4
- UGR<19

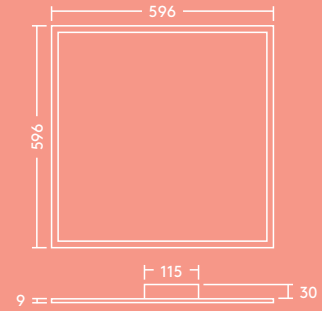

Photométrie

Anna 3500lm

cd/klm ULOR: 0% DLOR: 100% LOR: 100%

106 lm/W

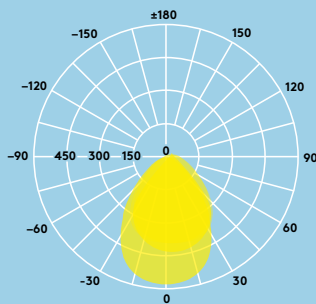

Données commerciales

Désignation	Poids (kg)	Code SAP
ANNA LED Q596 3500 840	3.3	96630066
ANNA LED Q596 3200 830	3.5	96630069
Accessoires		
ANNA Q596 Kit d'encastrement		96630224
ANNA Q596 Kit plafonnier		96630226
ANNA Kit suspension		96630223

830-3000K, 840-4000K

Installation/Montage

- Montage en assise dans les faux-plafonds modulaires à fers apparents
- Convient au montage en suspension, en saillie et en encastré
- Filin de sécurité intégré

Matériaux/Finitions

Cadre : aluminium, blanc (RAL 9003)
 Diffuseur : PET, opale
 Optique à répartition de lumière
 Dos : acier

Caractéristiques

- Classe électrique II
- IP44 (par le dessous)
IP20 (par le dessus)
- IK02
- Driver certifié ENEC

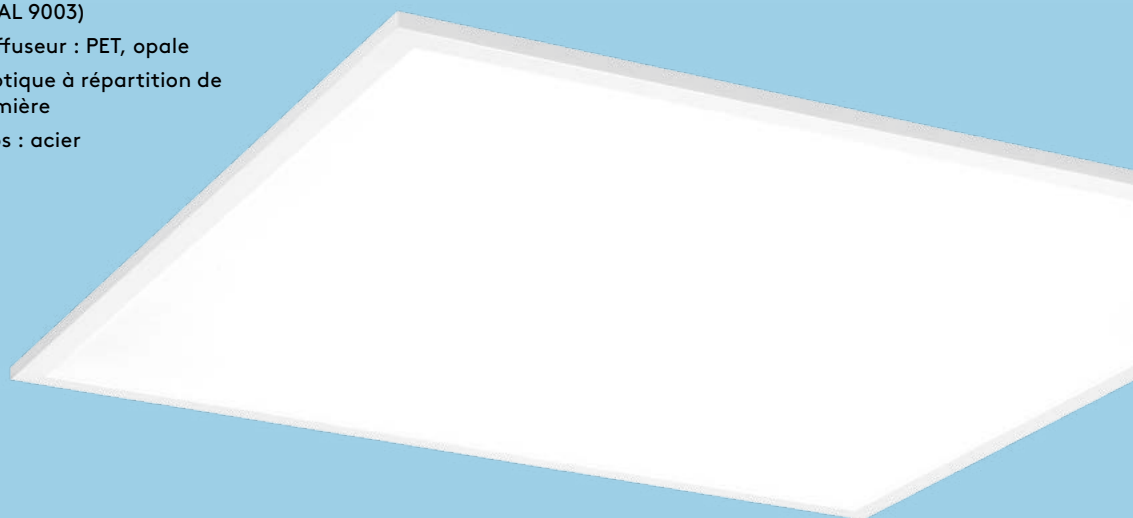

Elsa

Applique salle de bains



Découvrez Elsa Résistante aux projections d'eau, pratique et séduisante, Elsa prend soin de vous

- Design élégant et intemporel
- Le diffuseur opale assure un confort visuel et un éclairage homogène
- Interrupteur intégré
- Câblage sans outils pour une installation rapide
- 2 longueurs : 450mm (800lm) et 600mm (1200lm)
- Version avec détection de présence



800 lm et
1200 lm,
100 lm/W



Résistant aux
projections
d'eau



3000K blanc
chaud ou
4000K blanc
neutre



Résistance
aux chocs



Détecteur de
présence en
option



Durée de vie
50 000 heures

Idéal pour...



Sanitaires,
salles de bain

Informations LED

- 800lm (8 W) et 1200lm (12 W); Efficacité jusqu'à 100 lm/W
- Température de couleur : 3000 K et 4000 K
- Durée de vie 50 000 heures (@L70B50, Ta 25°C)
- IRC ≥ 80

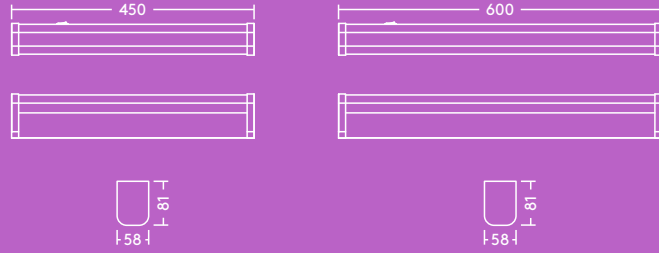

Photométrie

Elsa 800 lm

cd/klm ULOR: 0% DLOR: 78% LOR: 22%

100 lm/W

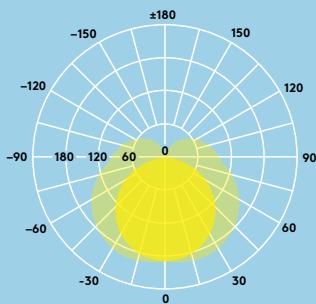

Données commerciales

Désignation	Poids (kg)	Code SAP
ELSA LED 450 800 840 WH	0.6	96630376
ELSA LED 450 800 830 WH	0.6	96630377
ELSA LED 450 800 840 MWS WH	0.6	96630378
ELSA LED 450 800 830 MWS WH	0.6	96630379
ELSA LED 600 1200 840 WH	0.8	96630327
ELSA LED 600 1200 830 WH	0.8	96630328
ELSA LED 600 1200 840 MWS WH	0.8	96630329
ELSA LED 600 1200 830 MWS WH	0.8	96630330

830-3000K, 840-4000K

MWS : détecteur de présence

Installation/Montage

- Installation en saillie
- Cablage sans outil avec un connecteur rapide
- Espace suffisant à l'arrière du produit pour le passage de câble

Matériaux/Finitions

Corps : aluminium, finition blanche (RAL9016)
 Diffuseur : PC, opale
 Extrémités : PC, finition blanche (RAL9016)

Détecteur de présence

Le détecteur de présence permet au luminaire de s'allumer uniquement lorsque cela est nécessaire, lors d'une détection de mouvement, et s'éteint après une durée prédéfinie. Un capteur de lumière naturelle est également intégré afin de déterminer si il est nécessaire d'allumer la lumière ou si la lumière naturelle suffit (plus de 25 lux).

Caractéristiques

- Driver certifié ENEC
- Classe électrique II
- IP44
- IK06



Emma

Réglette LED



Découvrez Emma Raffinée et élégante, le style d'Emma vous séduira au premier abord

- Nouveau connecteur rapide pour une installation simple, sans outils via une trappe d'entrée à l'arrière du luminaire
- Remplace les réglettes fluorescentes en terme de performances et de dimensions
- Eclairage homogène
- Efficacité élevée jusqu'à 120 lm/W, excédant les exigences des certifications d'économies d'énergie
- Design élégant avec un profilé en aluminium brossé
- Installation aisée grâce aux étriers coulissants sur toute la longueur



2000 lm,
4000 lm,
6000 lm,
et jusqu'à
120 lm/W



Durée de vie
50 000 heures



Jusqu'à 50 %
d'économies
d'énergie
par rapport
aux réglettes
fluorescentes



600 mm,
1200 mm et
1500 mm



Résistance aux
chocs



3000K blanc
chaud ou
4000K blanc
neutre

Idéal pour...



Zones de détente



Couloirs et
circulations



Résidentiel

Informations LED

- 2000 lm (25W), 4000 lm (35W) et 6000 lm (50W), efficacité jusqu'à 120 lm/W
- Température de couleur : 3000K et 4000K
- Durée de vie 50 000 heures (L70B50@25 °C)
- IRC80
- Tolérance de couleur (MacAdam initial) : 5

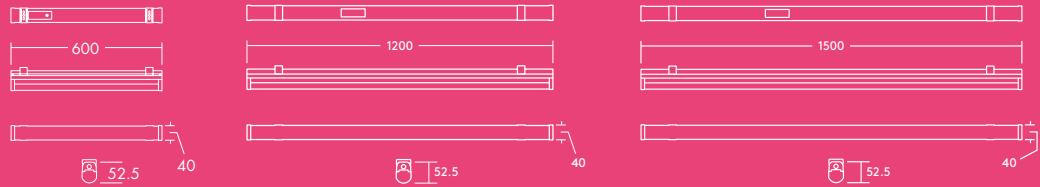

Photométrie

Emma 4000 lm

cd/klm ULOR: 11% DLOR: 89% LOR: 100%

114 Llm/W

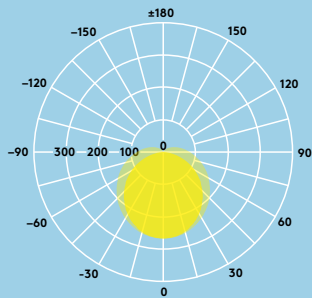

Données commerciales

Désignation	Poids (kg)	Code SAP
EMMA LED 600 2000 840	0.5	96666100
EMMA LED 1200 4000 840	0.8	96666098
EMMA LED 1500 6000 840	1.2	96666099
EMMA LED 600 2000 830	0.5	96630322
EMMA LED 1200 4000 830	0.8	96629750
EMMA LED 1500 6000 830	1.2	96629751
Accessoires		
EMMA LED SUSPENSION KIT		96628615

830 – 3000 K, 840 – 4000 K

Installation / Montage

- En saillie, à l'aide d'étriers de fixation (inclus)
- En suspension avec kit en option

Matériaux / Finitions

Corps : aluminium
 Diffuseur : PC, opale
 Embouts : PC, blanc (RAL9016)
 Etriers de fixation :
 acier inoxydable

Caractéristiques

- Classe électrique I
- IP20
- IK08



Fred

Mini-downlight IP65

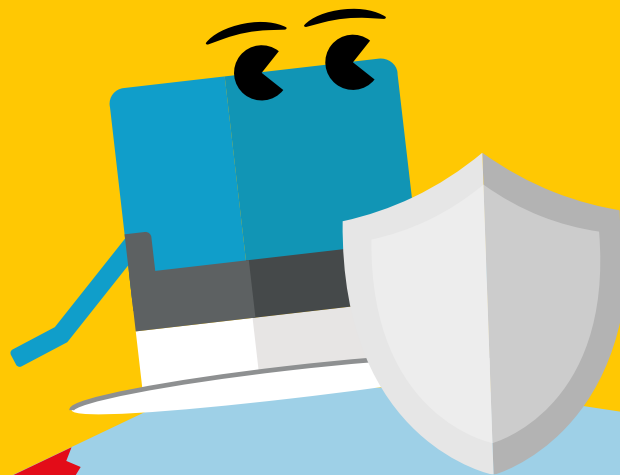

Nouveau

Découvrez Fred Courageux et résistant, Fred est un héros au quotidien

- Downlight encastré IP65, doté d'une collerette blanche et d'une optique avec un faisceau de 38°
- Collerettes facilement échangeables : remplacez le blanc par du chrome satiné ou noir
- Le connecteur totalement amovible permet d'effectuer le raccordement et un essai du circuit haute tension alors que le luminaire est détaché du connecteur
- Raccordement rapide et sans outil grâce au bornier à pousoirs qui permet le repiquage
- Dissipateur thermique à rainure, idéal pour une bonne gestion de la chaleur. Résiste au feu
- Driver LED intégré permettant la gradation par découpage de phase
- Convient pour utilisation dans les salles de bain
- Remplacement idéal des downlights halogènes de 35 W, jusqu'à 90% d'économies d'énergie



550 lm et
jusqu'à
80 lm/W



Durée de vie
50 000 heures



Gradable



Étanche à la
poussière et
résistant à
l'eau



Jusqu'à 90%
d'économies
d'énergie par
rapport aux
halogènes



Blanc chaud
3000 K ou
blanc neutre
4000 K

Idéal pour...



Résidentiel



Sanitaires,
salles de bain



Accueils

Informations LED

- 550 lm (7W) ; 80lm/W
- Température de couleur 3000 K et 4000 K
- Durée de vie 50 000 heures (L70B50@25°C)
- IRC ≥ 80

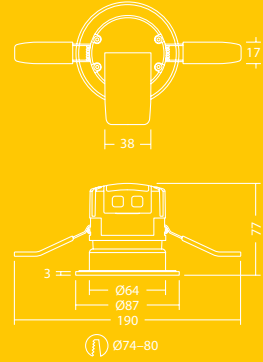

Distribution lumineuse

Fred 550 lm

cd/klm ULOR: 0% DLOR: 100% LOR: 100%

80lm/W

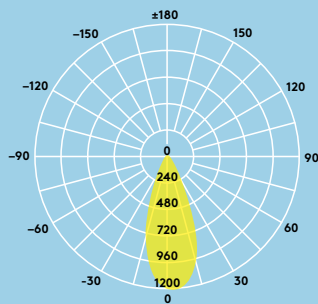

Données commerciales

Désignation	Poids (kg)	Code SAP
★ FRED LED IP65 75 550 840	0.5	96630340
★ FRED LED IP65 75 550 830	0.5	96630341
Accessoires		
★ FRED COLLERETTE CHROME SATINE		96630346
★ FRED COLLERETTE NOIR MAT		96630574
★ Nouveau		

Installation/Montage

- Le downlight Fred résistant au feu peut être installé dans une multitude de types de plafonds
- Une isolation en laine minérale peut être placée directement au-dessus du luminaire

Matériaux/Finitions

Corps: dissipateur thermique en aluminium et boîtier en acier
 Collerette: fonte d'aluminium, blanc mat
 Lentille: PMMA
 Fermeture: PC

Caractéristiques

- Classe électrique II
- IP65 (par le dessous), IP20 (par le dessus)
- IK04



Julie

Étanche LED IP65

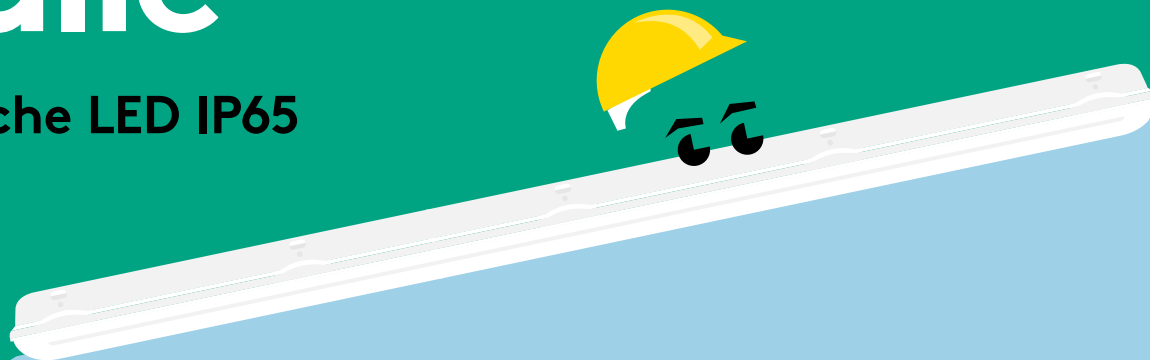

Découvrez Julie
Fiable dans toutes
les situations,
Julie répondra à vos
exigences

- Luminaire étanche, à faible consommation d'énergie, pour des environnements humides
- Diffuseur opale d'une excellente uniformité
- Idéal pour la rénovation
- Version CONNECT avec connecteur rapide pour une installation aisée
- Température de couleur 4000 K
- Versions disponibles avec détecteur de présence et préavis d'extinction



1800, 4000,
6000, 8000 lm,
et jusqu'à
100 lm/W



Longueurs
de 632 mm,
1232 mm,
1532 mm et
1800 mm



Jusqu'à 60 %
d'économies
d'énergie par
rapport aux
tubes T8



Étanche à la
poussière et à
l'humidité



Détecteur
de présence
et fonction
corridor



Résistance aux
chocs

Idéal pour...



Parkings



Ateliers



Passages
souterrains



Entrepôts

Informations LED

- 1800 lm (20 W), 4000 lm (40 W), 6000 lm (60 W), 8000 lm (80 W) efficacité jusqu'à 100 lm/W
- Température de couleur : 4000 K
- Durée de vie 50 000 heures (L70B50@25 °C)
- IRC 80
- Tolérance de couleur (MacAdam initial) : 4

L W H

JULIE 600 LED IP65 1800	632	103	78
JULIE 1200 LED IP65 4000	1232	103	78
JULIE 1500 LED IP65 6000	1532	103	78
JULIE 1800 LED IP65 8000	1800	103	78

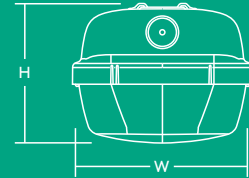

Photométrie

Julie LED 6000lm

cd/klm ULOR: 8 % DLOR: 92 % LOR: 100 %

100lm/W

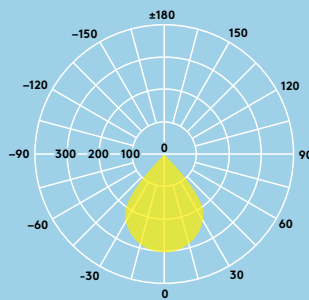

Données commerciales

Désignation	Poids (kg)	Code SAP
JULIE 600 LED IP65 1800 840	1.20	96628548
JULIE 1200 LED IP65 4000 840	1.50	96665577
JULIE 1500 LED IP65 6000 840	1.95	96665580
★ JULIE 1800 LED IP65 8000 840	2.5	96631143
★ JULIE 1200 LED IP65 4000 840 TW	1.8	96630239
★ JULIE 1500 LED IP65 6000 840 TW	2.2	96630241
JULIE 1200 LED IP65 4000 840 CONNECT	1.50	96665578
JULIE 1500 LED IP65 6000 840 CONNECT	1.95	96665581
JULIE 1200 LED IP65 4000 840 COR MWS	1.6	96630234
JULIE 1500 LED IP65 6000 840 COR MWS	2.0	96630236
JULIE 1200 LED IP65 4000 840 COR MWS CON	1.6	96630237
JULIE 1500 LED IP65 6000 840 COR MWS CON	2.0	96630238

COR MWS : Détection de présence avec préavis d'extinction

CONNECT : avec connecteur rapide

TW : câblage traversant

★ Nouveau

Installation / Montage

Convient à un montage en plafonnier. Les supports de fixation sont fournis avec le luminaire.

La version TW avec câblage traversant est équipée de 2 borniers à 5 pôles à chaque extrémité (terre, N, L1, L2, L3)

Matériaux / Finitions

Corps : polycarbonate

Diffuseur : polycarbonate opale

Clips et supports de fixation : acier inoxydable

Détecteur de présence avec préavis d'extinction

Le détecteur de présence à micro-ondes de Julie avec préavis d'extinction, fonction corridor vous assure de ne jamais marcher dans le noir. La détection de mouvement, et le préavis d'extinction sont totalement ajustables, s'ajoute à cela les bénéfices du détecteur de lumière naturelle.

Réglage par défaut : champs de détection 100%, durée de détection 5min, préavis d'extinction 10min à 10 % du flux, lumière du jour off.

Caractéristiques

- Classe électrique I
- IK08
- IP65
- Driver certifié ENEC



Lara

Hublot LED plat



Découvrez Lara Plus stylée avec ses accessoires, Lara se personnalise selon les lieux

- Flux lumineux de 1200 lm et 2000 lm pour le remplacement des luminaires fluos
- Diffuseur opale pour un rendu homogène et un confort visuel accru
- Protection IP65 et résistance aux chocs jusqu'à IK08
- Esthétiques variées grâce aux accessoires : collerette, visière, visière ajourée et grille
- 3 couleurs : blanc (RAL 9003), noir (RAL 9011) et gris
- Installation simple et rapide



1200, 2000 lm
et jusqu'à
90 lm/W



Protection
pour une
utilisation à
l'extérieur



Jusqu'à 70 %
d'économies
d'énergie par
rapport aux
lampes fluos



Diamètre :
300 et 330 mm



Durée de vie
50 000 heures



Version avec
détecteur de
présence

Idéal pour...



Couloirs et circulations



Bâtiments intérieurs et
extérieurs



Passages souterrains



Escaliers

Informations LED

- 1200 lm (13W), 2000 lm (19W) efficacité jusqu'à 105 lm/W
- LED blanc neutre 4000 K
- Durée de vie 50 000 heures (L70B50@25 °C)

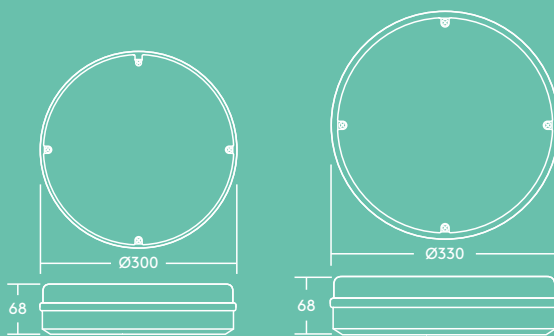

Photométrie

Lara 1200lm

cd/klm ULOR: 50% DLOR: 50% LOR: 100%

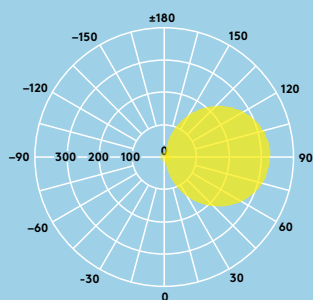

Données commerciales

Désignation	Poids (kg)	Blanc	Noir	Gris
★ LARA LED 300 1000 840 BEZEL TRIM	1.3	96628900		
★ LARA LED 330 2000 840 BEZEL TRIM	1.6	96630393		
LARA LED 300 1200 840	1.1	96666105	96666106	
LARA LED 300 1200 840 MWS	1.1	96666113	96666114	
LARA LED 330 2000 840	1.3	96629752		
LARA LED 330 2000 840 MWS	1.3	96629754		
Accessoires : à commander séparément				
LARA COLLERETTE LARGE 300	0.2	96666122	96666124	96630073
LARA COLLERETTE X-LARGE 330	0.3	96630071		96630072
LARA VISIÈRE LARGE 300	0.3		96666126	
LARA VISIÈRE AJOURÉE LARGE 300	0.3		96666128	
LARA GRILLE LARGE 300	0.3		96666130	
LARA Vis antivandales				96628612

- ★ BEZEL TRIM : Avec colerette simple
- MWS : Détecteur de présence

Installation / Montage

- Au mur ou au plafond
- Installation aisée et rapide
- Connecteur rapide avec repiquage possible

Matériaux / Finitions

Corps : polycarbonate
 Diffuseur : polycarbonate opale

Caractéristiques

- Classe électrique II
- IP65
- IK08
- Driver certifié ENEC

Détecteur de présence et de luminosité

Optez pour LARA avec détecteur à micro-ondes et il s'allumera lorsqu'une présence est détectée. Réglez la sensibilité (de 10% à 100%) et la temporisation à votre guise (de 5s à 30min).
 Activez le capteur de lumière du jour pour des éclairagements entre 2 et 50 lux.

Léo

Projecteur LED forte puissance



Découvrez Léo Extrêmement puissant et résistant, Léo rend les espaces sombres plus sécurisants

- 4 flux lumineux de 7500 lm à 20 000 lm
- Distribution lumineuse asymétrique, idéale pour les façades de bâtiments et les cheminements
- Cellule photoélectrique intégrée : lumière automatique du crépuscule jusqu'à l'aube (peut-être activée ou désactivée)
- Design compact et moderne
- La fourche permet une installation au mur ou au sol avec une possibilité d'inclinaison vers le haut ou vers le bas
- Le projecteur comporte un dispositif de protection contre les surtensions (jusqu'à 10kV)
- Livré avec câble de 3m



7500, 10 000,
15 000 et
20 000 lm



Protection
pour une
utilisation à
l'extérieur



Jusqu'à 70%
d'économies
d'énergie par
rapport aux
projecteurs
halogènes



Résistance
aux chocs



Durée de vie
50 000 heures



Cellule
photoélectrique
intégrée

Idéal pour...



Façades de
bâtiments



Parkings



Cheminements



Zones de
chargements

Informations LED

- 7500 lm (75 W), 10 000 lm (100 W), 15 000 lm (150 W), 20 000 lm (200 W), efficacité jusqu'à 100 lm/W
- LED blanc neutre 4000K
- Durée de vie 50 000H (@L70B50, Ta 25°C)
- IRC ≥ 80
- Tolérance de couleur (McAdam initial) : 5
- Angle d'ouverture : 100° x 55°
Angle de faisceau : 100 x 55°

Caractéristiques

- Classe électrique I
- IP66
- IK08
- Température ambiante : -20/+50°C

	L	W	H
LEO LED FL IP65 75W 840	272	67	347
LEO LED FL IP65 100W 840	272	67	347
LEO LED FL IP65 150W 840	366	72	456
LEO LED FL IP65 200W 840	366	72	456

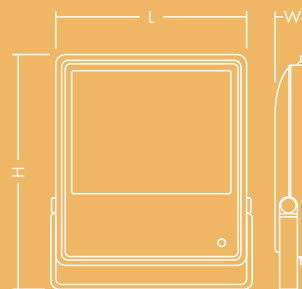

Photométrie

Leo 15000lm

cd/klm ULOR: 0% DLOR: 100% LOR: 100%

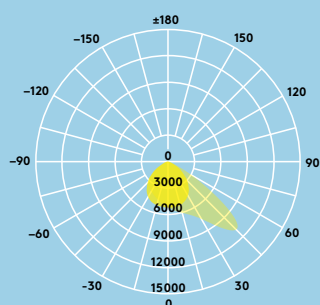

Données commerciales

Désignation	Poids (kg)	Code SAP
LEO LED FL IP66 75W 840 PC	4.1	96630252
LEO LED FL IP66 100W 840 PC	4.2	96630253
LEO LED FL IP66 150W 840 PC	7.1	96630254
LEO LED FL IP66 200W 840 PC	7.1	96630255

PC : cellule photoélectrique

Installation/Montage

- Montage au mur ou au sol
- Installation simple et rapide grâce à une fourche (0-300°)
- Pré-câblé avec câble d'alimentation de 3m de long et extrémités de 1mm²

Matériaux/Finitions

Corps : fonte d'aluminium
 Fourche : acier, gris (RAL 9006)
 Verre : trempé
 Lentille : PC

Cellule photoélectrique intégrée

La cellule photoélectrique intégrée s'active et se désactive aisément en utilisant l'interrupteur à l'arrière du produit. Activation automatique à la tombée de la nuit et jusqu'à l'aube. (env. 20 lux ON, 75 lux OFF)

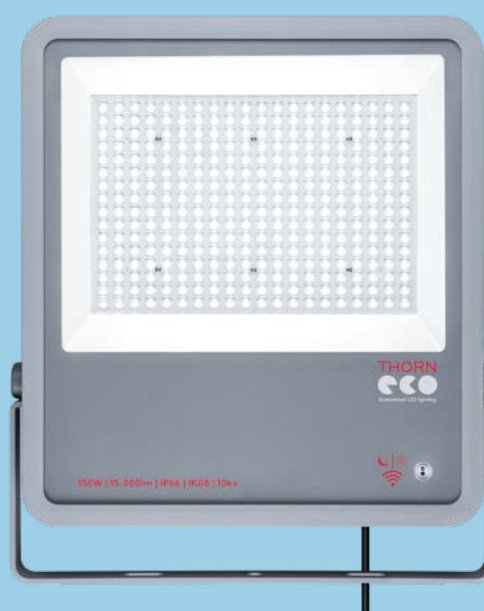

Mike

Mini réglette LED



Découvrez Mike Compact et sobre, Mike saura se faire discret

- Diffuseur de qualité pour un éclairage uniforme des corniches, des étagères et des armoires
- Convient à un montage individuel ou en ligne continue
- Livrée avec câble d'alimentation et de raccordement, kit de montage, connecteur et caches d'extrémité
- Les clips de montages peuvent être fixés sur toute la longueur de la réglette



900 lm (11W),
1800 lm (22W),
et jusqu'à
82lm/W



40 %
d'économies
d'énergie par
rapport aux
tubes T5



600 mm et
1200 mm

Idéal pour...



Corniches



Etagères et
armoires



Résidentiel

Informations LED

- 900 lm (11W), 1800 lm (22W), efficacité jusqu'à 82lm/W
- Température de couleur : 3000 K et 4000 K
- Durée de vie 50 000 heures (L70B50@25°C)
- IRC 80
- Tolérance de couleur (MacAdam initial) : 4



Photométrie

Mike 1200 mm 1800 lm

cd/klm ULOR: 23% DLOR: 77% LOR: 100%

82lm/W  

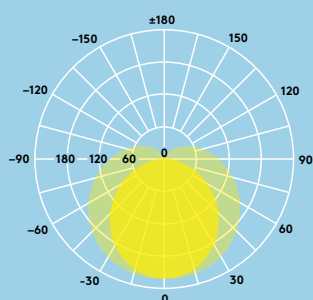

Données commerciales

Désignation	Poids (kg)	Code SAP
MIKE LED 600 900 830	0.17	96644485
MIKE LED 600 900 840	0.17	96644486
MIKE LED 1200 1800 830	0.29	96644483
MIKE LED 1200 1800 840	0.29	96644484

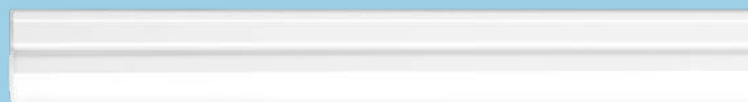

Installation / Montage

Convient à un montage en surface. Elle peut être montée individuellement ou en continu (max. 16 réglettes en 600mm et 8 en 1200mm)

Matériaux / Finitions

Corps et diffuseur : polycarbonate extrudé bicolore

Caractéristiques

- Classe électrique II
- IP20
- IK02

Tom

Hublot LED IP66



Découvrez Tom
A l'aise aussi bien à l'intérieur qu'à l'extérieur, Tom est paré pour tous les défis

- Diffuseur sablé pour une distribution lumineuse homogène et un meilleur confort visuel
- 2 esthétiques : collerette (1200 lm) ou visière (900 lm)
- 2 couleurs : blanc (RAL 9010) et noir (RAL 9005)
- Version avec détecteur de présence intégré pour davantage d'économies d'énergie



900 lm et
1200 lm



Jusqu'à 50 %
d'économies
d'énergie par
rapport aux
luminaires
fluos



Protection
pour une
utilisation à
l'extérieur



Diamètre :
300 mm



Résistance
aux chocs



Durée de vie
30 000 heures

Idéal pour...



Couloirs et
circulations



Escaliers



Bâtiments
intérieurs et
extérieurs



Sanitaires



Passages souterrains

Informations LED

- 1200 lm (18 W) et 900 lm (18 W), efficacité jusqu'à 67 lm/W
- LED blanc neutre 4000 K
- Durée de vie 30 000 heures (L70B50@25 °C)
- IRC 80



Visière



Visière



Colerette



Colerette

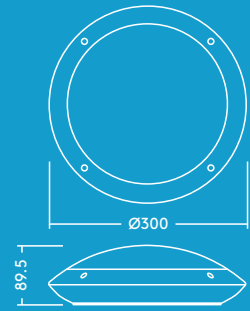

Photométrie

Tom 1200lm

cd/klm ULOR: 3% DLOR: 97% LOR: 100%

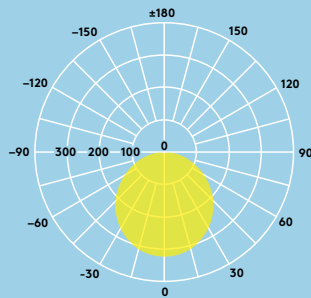

Installation / Montage

- En plafonnier ou en mural
- Installation aisée et rapide grâce au bornier automatique

Matériaux / Finitions

Corps : ABS
Diffuseur : polycarbonate sablé

Caractéristiques

- Classe électrique II
- IP66
- IK08

Données commerciales

Désignation	Poids (kg)	Code SAP
Colerette		
TOM LED 300 1200 840 WH	0.6	96666080
TOM LED 300 1200 840 BLK	0.6	96666081
TOM LED 300 1200 840 MWS WH	0.6	96666082
TOM LED 300 1200 840 MWS BLK	0.6	96666083
Visière		
TOM LED EYE 300 900 840 WH	0.6	96666084
TOM LED EYE 300 900 840 BLK	0.6	96666085
TOM LED EYE 300 900 840 MWS WH	0.6	96666086
TOM LED EYE 300 900 840 MWS BLK	0.6	96666087

MWS : Détecteur de présence
BLK : noir, WH : blanc

Détecteur de présence et de luminosité Zone de détection

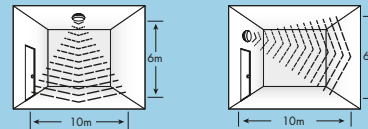

Réglages

Sensibilité	10%, 50%, 75%, 100%
Temporisation	5 sec, 90 sec, 5 min, 15 min
lux	2 lux, 10 lux, 50 lux, désactivé

Zoé

Downlight LED extra-plat

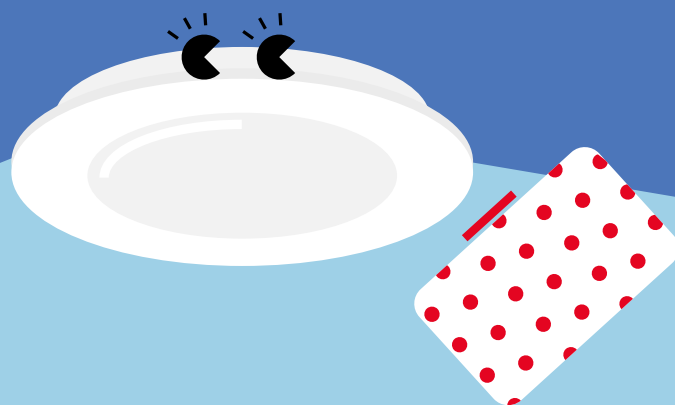

Découvrez Zoé Avec ses trois tailles, Zoé conviendra pour de nombreuses applications

- Distribution lumineuse uniforme
- Epaisseur extra-plat de seulement 12 mm pour de nombreux types de plafond
- Choix de température de couleur de 3000 K ou 4000 K selon l'application
- Remplace les downlights conventionnels 1 x 18 W, 1 x 26 W et 2 x 18 W CFL et permet d'économiser jusqu'à 50 % d'énergie
- Nouveau connecteur rapide pour un câblage sans outil, et avec possibilité de repiquage
- IP44 et entretien facilité grâce à sa surface plate



2000 et
1500lm

900lm

600lm



Résistant aux
projections
d'eau



Jusqu'à 50 %
d'économies
d'énergie par
rapport aux
downlights
fluos



Diamètres
d'encastrement
de 110, 160 et
210 mm



600, 900, 1500
et 2000 lm



Durée de vie
35 000 heures

Idéal pour...



Couloirs et
circulations



Accueils



Etablissements
scolaires



Bureaux et
salles de
réunion

Informations LED

- 600lm (8W), 900lm (12W), 1500lm (18W) et 2000lm (22W) efficacité jusqu'à 91lm/W
- Température de couleur : 4000 K et 3000 K
- Durée de vie 35 000 heures (L70B50@25 °C)
- IRC80
- Tolérance de couleur (MacAdam initial) : 4

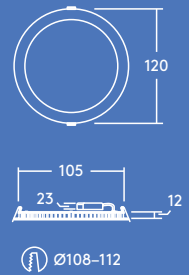
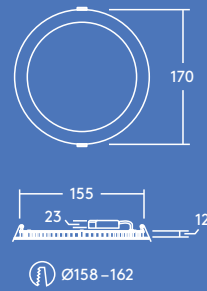
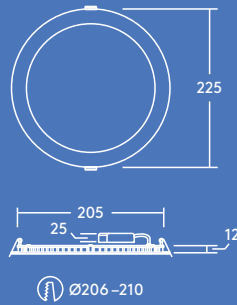

Photométrie

Zoe 900lm

cd/klm ULOR: 0 % DLOR: 100 % LOR: 100 %

83 Llm/W  

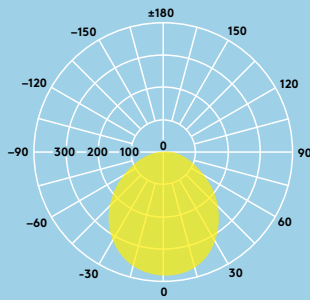

Données commerciales

Désignation	Poids (kg)	Code SAP
ZOE LED DL 110 600 830	0.25	96666092
ZOE LED DL 110 600 840	0.25	96666088
ZOE LED DL 160 900 830	0.40	96666093
ZOE LED DL 160 900 840	0.40	96666089
ZOE LED DL 210 1500 830	0.55	96666094
ZOE LED DL 210 1500 840	0.55	96666090
ZOE LED DL 210 2000 830	0.55	96666095
ZOE LED DL 210 2000 840	0.55	96666091

Installation / Montage

- Montage encastré dans de nombreux types de plafond
- Installation aisée grâce un boîtier externe permettant le repiquage

Matériaux / Finitions

Corps :
aluminium laqué blanc
Diffuseur : PS

Caractéristiques

- Classe électrique II
- IP44 (du dessous), IP20 (du dessus)
- IK02
- Driver certifié ENEC

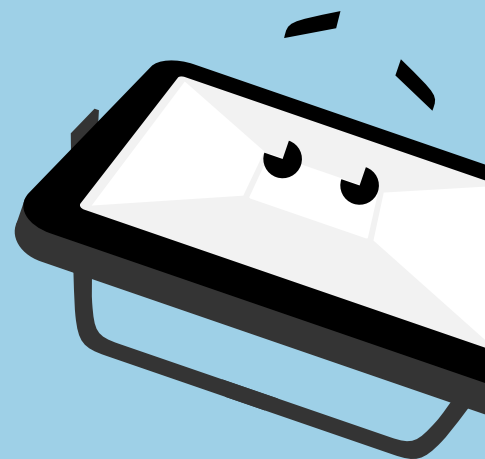
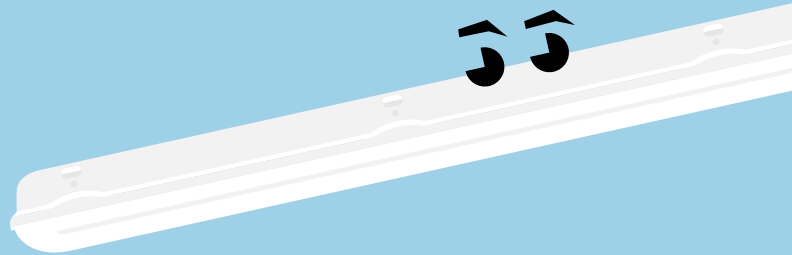
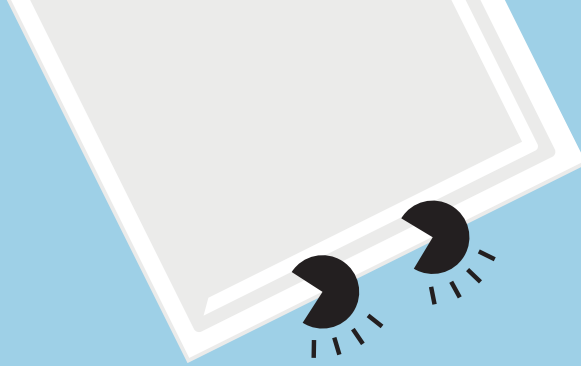

Contact

Siège Social
ZG Lighting France
10 rue d'Uzès
CS 55466
75080 Paris Cedex 02
Tél. : 01.49.53.62.62
info.fr@zumtobelgroup.com



thorneco



THORNecoLED



thorneco

ZG Lighting France
10 rue de la Rainière
CS13911
44339 Nantes Cedex 3
Tél. : 02.28.01.92.92
Fax : 02.28.01.93.00
info.fr@zumtobelgroup.com

ZG Lighting France
Bât. Eden Roc
1 rue Monseigneur d'Ansel
69800 Saint-Priest
Tél. : 04.72.47.33.33
Fax : 04.78.90.80.17
info.fr@zumtobelgroup.com

www.thorn-eco.com

Cette brochure vous est distribuée par:

THORNeco développe et améliore ses produits en permanence. Les descriptions, illustrations, schémas et spécifications contenus dans cette publication ne sont donnés qu'à titre indicatif et ne sont pas contractuels. Thorn se réserve le droit d'apporter toute modification aux spécifications sans préavis ou sans l'annoncer publiquement. Tous les produits fournis par l'entreprise sont sujets aux conditions générales de vente de l'entreprise dont vous pouvez obtenir un exemplaire sur simple demande. Toutes les dimensions sont exprimées en millimètres et les poids en kilogrammes sauf indication contraire.

Date de publication 07/2018

